



Câmara Municipal de Votuporanga

PALÁCIO 8 DE AGOSTO

INDICAÇÃO Nº 89/2026

Sr. Presidente
Srs. Vereadores

INDICO À MESA, nos termos regimentais, que seja oficiado o Poder Executivo, que seja avaliada a aquisição de ecoponto basculante, em modelo fixo ou móvel, destinado ao recebimento de resíduos volumosos, inservíveis e restos de poda, como instrumento de apoio à política municipal de limpeza urbana e gestão de resíduos sólidos.

Plenário “Dr. Octávio Viscardi”, 26 de janeiro de 2026

MARCÃO BRAZ
AUTOR

JUSTIFICATIVA

A presente indicação tem por objetivo ampliar os instrumentos disponíveis ao Município para o correto descarte de resíduos volumosos, entulhos leves e materiais inservíveis, por meio da implantação de ecoponto móvel, capaz de atender de forma flexível diferentes regiões da cidade, especialmente aquelas mais afastadas do perímetro urbano central.

O ecoponto móvel caracteriza-se por sua facilidade de implantação, baixo custo operacional e elevada eficiência logística, permitindo sua movimentação conforme cronograma previamente definido pela Administração Municipal. Essa característica possibilita o atendimento periódico de bairros, distritos e áreas rurais, reduzindo significativamente o descarte irregular e a formação de pontos crônicos de acúmulo de resíduos.

A adoção desse modelo contribui para a racionalização dos serviços de limpeza urbana, diminuindo despesas com ações corretivas e remoções emergenciais, além de favorecer a destinação ambientalmente adequada dos resíduos, em consonância com os princípios da Política Nacional de Resíduos Sólidos e da gestão ambiental responsável.

Ressalte-se que a presente indicação não implica, necessariamente, aumento imediato de despesa, podendo a aquisição e a operação do ecoponto móvel serem avaliadas dentro do planejamento orçamentário vigente ou mediante reorganização administrativa, cabendo ao Poder

Documento assinado digitalmente nos termos da Resolução nº 01, de 02 de fevereiro de 2021, da Câmara Municipal de Votuporanga, conforme impressão à margem direita.



Câmara Municipal de Votuporanga *PALÁCIO 8 DE AGOSTO*

Executivo definir os critérios técnicos, operacionais e financeiros mais adequados à realidade do Município.

Dessa forma, a indicação busca fortalecer as ações preventivas de limpeza urbana, ampliar o acesso da população a meios adequados de descarte e aprimorar a eficiência da gestão de resíduos sólidos no Município, em atendimento ao interesse público e à melhoria da qualidade de vida da população.



Documento assinado digitalmente nos termos da Resolução nº 01, de 02 de fevereiro de 2021, da Câmara Municipal de Votuporanga, conforme impressão à margem direita.

Praça "Vereador Viana Filho" - Vila América
CEP 15.502.105 – Fone/Fax (17)3421.1188 – 0800 775 1188
CNPJ 49.677.917/0001-14
www.camavotuporanga.sp.gov.br

Documento enviado para assinatura ao(s): MARCÁ O BRAZ.
Para verificar a(s) assinatura(s), utilize o seu validador preferencial.
e-CAM | PROCESSO ELETRÔNICO | <<<<<>>>> DOCUMENTO OFICIAL <<<<<>>>> DATA / HORA: 20/01/2026 14:05:32 | CÂMARA MUNICIPAL DE VOTUPORANGA/SP.
CHAVE DE ACESSO: PROTM-566568-1T412Q-0B4F2U | Para validar acesse nosso Portal em: <http://www.camavotuporanga.sp.gov.br>.





Câmara Municipal de Votuporanga

PALÁCIO 8 DE AGOSTO



Documento assinado digitalmente nos termos da Resolução nº 01, de 02 de fevereiro de 2021, da Câmara Municipal de Votuporanga, conforme impressão à margem direita.

Praça "Vereador Viana Filho" - Vila América
CEP 15.502.105 – Fone/Fax (17)3421.1188 – 0800 775 1188
CNPJ 49.677.917/0001-14
www.camaravotuporanga.sp.gov.br

Documento enviado para assinatura ao(s): MARCÁ O BRAZ.
Para verificar a(s) assinatura(s), utilize o seu validador preferencial.
e-CAM | PROCESSO ELETRÔNICO | <<<<<<>>>> DOCUMENTO OFICIAL<<<<<<>>>> DATA / HORA: 20/01/2026 14:05:32 | CÂMARA MUNICIPAL DE VOTUPORANGA/SP.
CHAVE DE ACESSO: PROT-566568-1T4I2Q-0B4F2U | Para validar acesse nosso Portal em: <http://www.camaravotuporanga.sp.gov.br>.





Câmara Municipal de Votuporanga

PALÁCIO 8 DE AGOSTO



Documento assinado digitalmente nos termos da Resolução nº 01, de 02 de fevereiro de 2021, da Câmara Municipal de Votuporanga, conforme impressão à margem direita.

Praça "Vereador Viana Filho" - Vila América
CEP 15.502.105 – Fone/Fax (17)3421.1188 – 0800 775 1188
CNPJ 49.677.917/0001-14
www.camaravotuporanga.sp.gov.br

Documento enviado para assinatura ao(s): MARCÁ O BRAZ.
Para verificar a(s) assinatura(s), utilize o seu validador preferencial.
e-CAM | PROCESSO ELETRÔNICO | <<<<<<>>>> DOCUMENTO OFICIAL <<<<<<>>>> DATA / HORA: 20/01/2026 14:05:32 | CÂMARA MUNICIPAL DE VOTUPORANGA/SP.
CHAVE DE ACESSO: PROT-566568-1T4I2Q-0B4F2U | Para validar acesse nosso Portal em: <http://www.camaravotuporanga.sp.gov.br>.





CÂMARA MUNICIPAL DE VOTUPORANGA - 49.677.917/0001-14

RUA VENEZUELA, 3819 | VILA AMÉRICA | CEP. 15502-105

FONE: (17)3421-1188 |

VOTUPORANGA/SP

<http://www.camaravotuporanga.sp.gov.br>

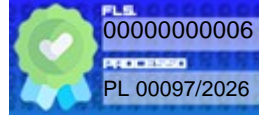

RELATÓRIO DE ASSINATURAS ELETRÔNICAS

PROCESSO LEGISLATIVO Nº 97/2026

NOME (ASSINANTE)	STATUS	ASSINADO EM
MARCOS ROGÉRIO BRAZ	DOCUMENTO ASSINADO	22/01/2026 09:17:34

REGISTRO (LOG) DA ASSINATURA DIGITAL

22/01/2026 09:17:34: ASSINADO PELO(A) AUTOR(A) SR(A). **MARCOS ROGÉRIO BRAZ**.

22/01/2026 09:17:34: ASSINATURA DO(A) SR(A). **MARCOS ROGÉRIO BRAZ** EFETIVADA.

20/01/2026 14:05:32: DOCUMENTO PRONTO PARA ASSINATURA.

O presente **RELATÓRIO DE ASSINATURAS ELETRÔNICAS** refere-se ao documento **INDICAÇÃO Nº 89/2026** de fls. 2/5 - chave de acesso: **PROTM-566568-1T4I2Q-0B4F2U**, adicionado ao **PROCESSO LEGISLATIVO Nº 97/2026** em 20/01/2026 às 14:05:32.

A(s) assinatura(s) eletrônicas deste documento atendem ao disposto na legislação em vigor, em especial a Lei Federal nº 14.063/20, utilizando certificado digital ICP-Brasil, emitido por uma Autoridade Certificadora (AC) credenciada na Infraestrutura de Chaves Públicas Brasileira (ICP-Brasil), na forma da legislação vigente.

Documento enviado para assinatura ao(s): CÂMARA MUNICIPAL DE VOTUPORANGA. Para verificar a(s) assinatura(s), utilize o seu validador preferencial. e-CAM | PROCESSO ELETRÔNICO | <<<<>>>>DOCUMENTO OFICIAL<<<<>>>> DATA / HORA: 20/01/2026 14:10:58 | CÂMARA MUNICIPAL DE VOTUPORANGA/SP. CHAVE DE ACESSO: PROTM-566570-4S5F2V-6X3V5N | Para validar acesse nosso Portal em: <http://www.camaravotuporanga.sp.gov.br>.





CÂMARA MUNICIPAL DE VOTUPORANGA - 49.677.917/0001-14

RUA VENEZUELA, 3819 | VILA AMÉRICA | CEP. 15502-105

FONE: (17)3421-1188 |

VOTUPORANGA/SP

<http://www.camaravotuporanga.sp.gov.br>

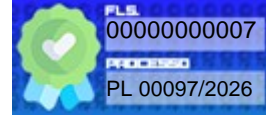

CERTIDÃO DE ADITAMENTO

CERTIFICO e dou fé que o documento **INDICAÇÃO N° 89/2026**, conforme se depreende do **documento antecedente**, foi juntado ao **PROCESSO LEGISLATIVO N° 97/2026** em **20/01/2026** às **14:05:32**.

Nada mais.

A presente certidão é gerada automaticamente pelo sistema.

Votuporanga/SP, 20 de janeiro de 2026.

DENISE CRISTINA RAUTCH DA SILVA
ASSESSORA DE GABINETE LEGISLATIVO

Documento enviado para assinatura ao(s): CÂMARA MUNICIPAL DE VOTUPORANGA.
Para verificar a(s) assinatura(s), utilize o seu validador preferencial.
e-CAM | PROCESSO ELETRÔNICO | <<<<<>>>> DOCUMENTO OFICIAL <<<<<>>>> DATA / HORA: 20/01/2026 14:11:03 | CÂMARA MUNICIPAL DE VOTUPORANGA/SP.
CHAVE DE ACESSO: PROT-566586-0C1R1X-6J6A2C | Para validar acesse nosso Portal em: <http://www.camaravotuporanga.sp.gov.br>.





Unidade Farroupilha / RS
Rua Dalva Leonilla Cesca Ruaro, 122
Santa Rita

Unidade Contenda / PR
Av. José Stabach, 200 Serrinha

+55 54. 3261 7203  +55 54. 99904 5972

www.migra.ind.br

Documento enviado para assinatura ao(s): MARCÁ O BRAZ.
Para verificar a(s) assinatura(s), utilize o seu validador preferencial.
e-CAM | PROCESSO ELETRÔNICO | <<<<<<>>>>DOCUMENTO OFICIAL<<<<<<>>>> DATA / HORA: 20/01/2026 14:11:41 | CÂ MARA MUNICIPAL DE VOTUPORANGA/SP.
CHAVE DE ACESSO: PROT-M-566595-6F5P2W-7F6R4C | Para validar acesse nosso Portal em: <http://www.camaravotuporanga.sp.gov.br>.





Contenda, 16 de janeiro de 2026

PROPOSTA COMERCIAL

NO-08838

Município de Votuporanga	
A/c Marcos	Telefone
Rua Para, 3227	
Votuporanga, SP, Brasil	
CPF / CNPJ 46599809000182	Inscrição Estadual

Item 1.0 - EQUIPAMENTO BRACO FLEX ROLL ON/OFF C/SC

Configuração

Item	Código	Produto	Descrição
1.0	A1 8859	EQUIPAMENTO BRACO FLEX ROLL ON/OFF C/SC	Equipamento Roll On Roll Off com Sobre Chassis, que proporciona maior segurança durante o basculamento; Capacidade de levante de até 25Ton; Sistema hidráulico com capacidade de 160L; equipado com 8 travas de segurança sendo 1 pneumática; Bomba hidráulica; Sistema de segurança anti queda; Para choque alongável; Capacidade de transporte de contentores de 6,0m e 6,5m;
1.1	P 1120	COR PADRAO EQUIPAMENTO ROLL ON/OFF PRETO	Poliuretano SEMI-BRILHO
1.2	M 1141	COM TOMADA DE FORÇA MANUAL	Cambio manual. *Preço sujeito a alteração conforme modelo do caminhão e caixa de câmbio.* NÃO INCLUSO Parametrização eletrônica da caixa do caminhão.
1.3	6P 100953	CJ PARA-LAMA PLASTICO TRUCK C/PROTETOR	
1.4	M 100915	CJ CALCO DE MOLA C/ PARA-CHOQUE	
1.5	H 101564	CJ SUPT ESTEPE HORIZONTAL	Verificar se possui espaço
1.6	P 101591	CAIXA DE FERRAMENTA PADRAO	
1.7	B 101565	CJ BARRICA D'AGUA 25L C/SUPT	Com dosador de sabão
1.8	C 101566	CJ COMANDO ELETRICO NA CABINE	Controle com fio na cabine
1.9	T 100310	CJ TRAVESSA ENGATE REBOQUE	
1.10	S 1125	SEM CAMERA P/ACOPLAMENTO	
1.11	S 105456	SEM CJ HIDRAULICO P/EQUIPAMENTO ACOPLADO	tanque hidraulico de 65 litros
1.12	C 110366	EQUIPAMENTO INSTALADO NO CAMINHÃO	OBS: Para funcionamento do equipamento é necessário a realização da parametrização eletrônica da caixa do caminhão. A parametrização NÃO ESTÁ INCLUSA no orçamento.

FILIAL PR - MIGRA EQUIPAMENTOS PARA MOVIMENTACAO LTDA

CNPJ 25400600000259

R JOSE STABACH, 200 , BRCAO B, SERRINHA Contenda - PR

Brasil, 83.730-000 Tel. 41 3643-2280

www.migra.ind.br

Documento enviado para assinatura ao(s): MARCÁ O BRAZ.
 Para verificar a(s) assinatura(s), utilize o seu validador preferencial.
 e-CAM | PROCESSO ELETRÔNICO | <<<<>> DOCUMENTO OFICIAL <<<<>> DATA / HORA: 20/01/2026 14:11:41 | CÂMARA MUNICIPAL DE VOTUPORANGA/SP.
 CHAVE DE ACESSO: PROTM-566595-6F5P2W-7F6R4C | Para validar acesse nosso Portal em: http://www.camaravotuporanga.sp.gov.br.





Contenda, 16 de janeiro de 2026

Quantidade: 1.00

Finame: 3926761

ICMS* %: 18.00

IPI* %: 0.00

Valor Unitário:R\$ 190.742,51

Valor total:R\$ 190.742,51

Valor total + IPI:R\$ 190.742,51

Item 2.0 - ECO PONTO

Configuração

Item	Código	Produto	Descrição
2.0	109579	ECO PONTO	Fabricado com C6,0M, L2,10, H1,4M Laterais fabricadas com chapa SA E 1020 espessura 3,00mm; Fundo fabricado com chapa SA E 1020 espessura 3,00mm; Divisórias internas fabricadas com chapa SA E 1020 espessura 3,00mm; Divisória para cada tampa, podendo separar até seis tipos de resíduos; Porta traseira bipartida (duas folhas); Portas internas bipartida, com trava e abertura por externa; Sem vedação interna; Com rodas; Com teto; Com 6 tampas de acesso superior; Pintura em tinta Sintética em uma cor sólida indicada pelo cliente; Possibilidade de por logotipo.;
2.1	102627 EP	COM LOGOTIPO	
2.2	G 102617 CC	PINTURA SINTETICA CINZA MASSEY FERGUSON	CÓD. 06779
2.3	ECOPTO DV	DIVISÕES - CORES E TEXTOS PADRÃO	

Quantidade: 10.00

Finame: 3990785

ICMS* %: 18.00

IPI* %: 0.00

Valor Unitário:R\$ 83.620,53

Valor total:R\$ 836.205,30

Valor total + IPI:R\$ 836.205,30

FILIAL PR - MIGRA EQUIPAMENTOS PARA MOVIMENTACAO LTDA

CNPJ 25400600000259

R JOSE STABACH, 200 , BRCAO B, SERRINHA Contenda - PR

Brasil, 83.730-000 Tel. 41 3643-2280

www.migra.ind.br

Documento enviado para assinatura ao(s): MARCÁ O BRAZ.
Para verificar a(s) assinatura(s), utilize o seu validador preferencial.
e-CAM | PROCESSO ELETRÔNICO | <<<<>> DOCUMENTO OFICIAL <<<<>> DATA / HORA: 20/01/2026 14:11:41 | CÂ MARA MUNICIPAL DE VOTUPORANGA/SP.
CHAVE DE ACESSO: PROTM-566595-6F5P2W-7F6R4C | Para validar acesse nosso Portal em: <http://www.camravotuporanga.sp.gov.br>.





Contenda, 16 de janeiro de 2026

*Diferença de imposto interestadual, caso haja, não está incluso no preço, e será de responsabilidade do cliente.

Tipo de Contribuinte: Pessoa Jurídica Não Contribuinte

Estado Origem: PR

Estado Destino: SP

O Valor total informado está considerando informações tributárias conforme descrito na cotação. Qualquer alteração de dados anula os valores informados nesta cotação. Desta forma, é necessário conferência das informações.

Condições gerais

Previsão de entrega	
Validade da proposta	21/01/2026
Frete	Por conta do cliente

Valor Total	R\$ 1.026.947,81
Forma de pagamento	Depósito

Forma de pagamento sujeita a aprovação de crédito. Esta proposta comercial não inclui taxas provenientes de linhas de crédito ou financiamento bancário, ficando as mesmas por conta e responsabilidade do contratante.

Garantia

Garantia de 6 (seis) meses contra defeitos de fabricação.

Assistência técnica prestada na unidade Matriz – Farroupilha / RS.

Marcos
Município de Votuporanga

João Neis
Consultor Comercial
(54) 3261-7203
pecas@migra.ind.br

FILIAL PR - MIGRA EQUIPAMENTOS PARA MOVIMENTACAO LTDA

CNPJ 25400600000259

R JOSE STABACH, 200 , BRCAO B, SERRINHA Contenda - PR

Brasil, 83.730-000 Tel. 41 3643-2280

www.migra.ind.br

Documento enviado para assinatura ao(s): MARCÁ O BRAZ.
Para verificar a(s) assinatura(s), utilize o seu validador preferencial.
e-CAM | PROCESSO ELETRÔNICO | <<<<>>DOCUMENTO OFICIAL<<<<>> DATA / HORA: 20/01/2026 14:11:41 | CÂ MARA MUNICIPAL DE VOTUPORANGA/SP.
CHAVE DE ACESSO: PROT-M-566595-6F5P2W-7F6R4C | Para validar acesse nosso Portal em: <http://www.camaravotuporanga.sp.gov.br>.



Braço Flex

Roll On Roll Off

25 Ton

Para caçambas de
6,0m e 6,5m



Assista ao vídeo



Assista ao vídeo

Reboque Flex

Roll On Roll Off

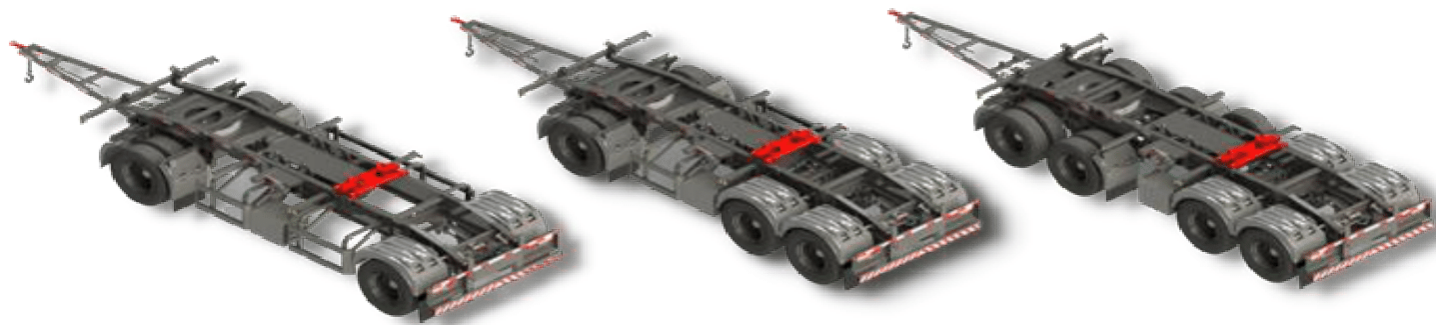

Semi Reboque Flex

Roll On Roll Off



Assista ao vídeo



Documento enviado para assinatura ao(s): MARCÁ O BRAZ.
Para verificar a(s) assinatura(s), utilize o seu validador preferencial.
e-CAM | PROCESSO ELETRÔNICO | <<<<>>DOCUMENTO OFICIAL<<<>> DATA / HORA: 20/01/2026 14:11:41 | CÂ MARA MUNICIPAL DE VOTUPORANGA/SP.
CHAVE DE ACESSO: PROT-M-566595-6F5P2W-7F6R4C | Para validar acesse nosso Portal em: <http://www.camaravotuporanga.sp.gov.br>.

Configurável

Conheça todos os acessórios disponíveis

PORTAS INTEIRAS

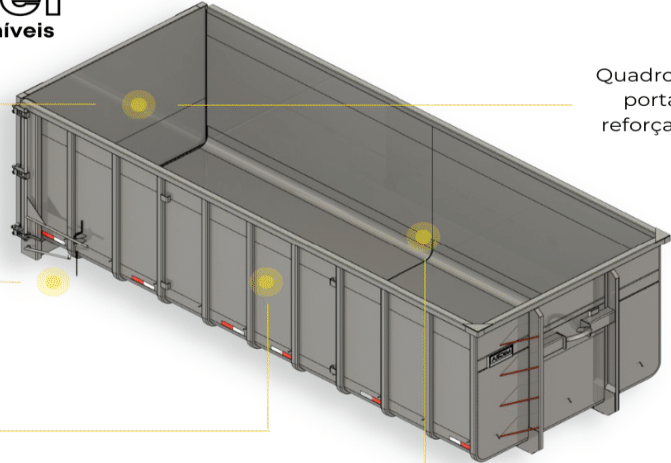

Quadro da porta reforçado

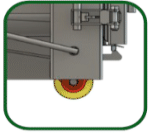
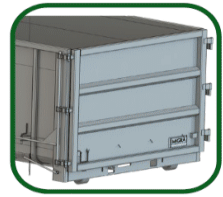

OPCIONAL: Rodas Traseiras

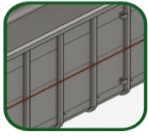

OPCIONAL: Barra para Fixação de Lona

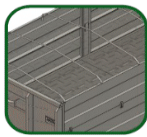

Arcos de Lona

Contentor Flex

Roll On Roll Off

Contentor Base tipo Plataforma

Roll On Roll Off

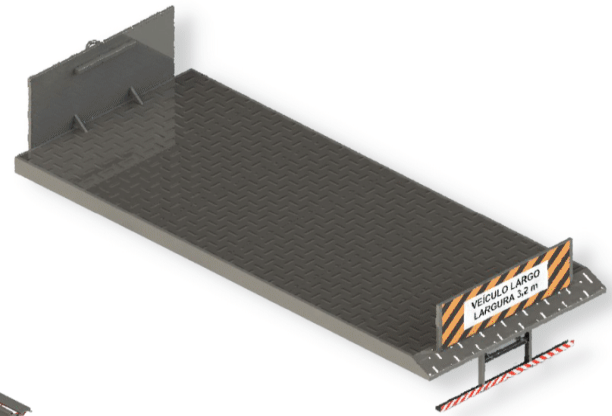
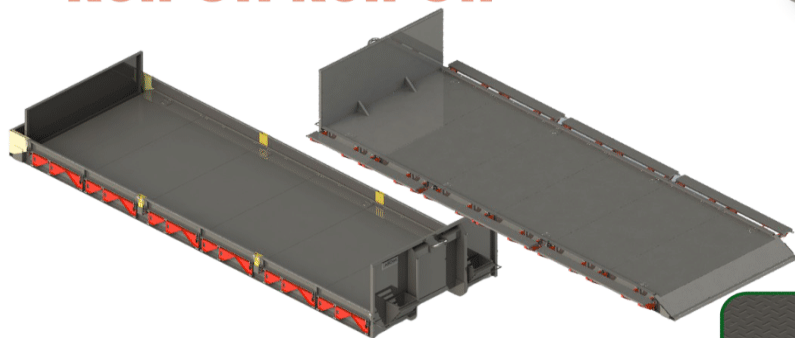

ALONGÁVEL



Assista ao vídeo

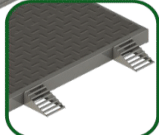

OPCIONAL: Rampas de Acesso



OPCIONAL: Gancho para Máquinas

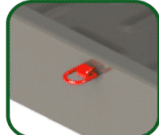

OPCIONAL: Olhal Lateral



OPCIONAL: Rebaixe para Roda de Máquina

Contentor Aberto com Tampas

Roll On Roll Off

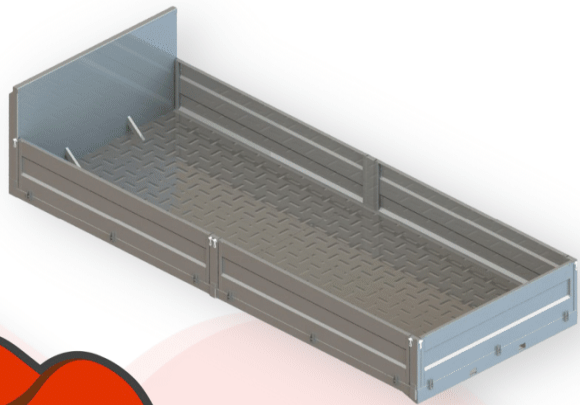
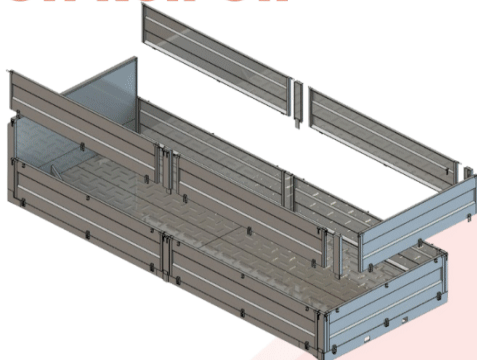

SOBRE TAMPAS



Assista ao vídeo



Documento enviado para assinatura ao(s): MARCÁ O BRAZ.
 Para verificar a(s) assinatura(s), utilize o seu validador preferencial.
 e-CAM | PROCESSO ELETRÔNICO | <<<>> DOCUMENTO OFICIAL <<<>> DATA / HORA: 20/01/2026 14:11:41 | CÂ MARA MUNICIPAL DE VOTUPORANGA/SP.
 CHAVE DE ACESSO: PROTM-566595-6F5P2W-7F6R4C | Para validar acesse nosso Portal em: <http://www.camaravotuporanga.sp.gov.br>.





CÂMARA MUNICIPAL DE VOTUPORANGA - 49.677.917/0001-14

RUA VENEZUELA, 3819 | VILA AMÉRICA | CEP. 15502-105

FONE: (17)3421-1188 |

VOTUPORANGA/SP

<http://www.camaravotuporanga.sp.gov.br>

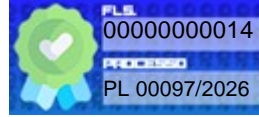

RELATÓRIO DE ASSINATURAS ELETRÔNICAS

PROCESSO LEGISLATIVO Nº 97/2026

NOME (ASSINANTE)	STATUS	ASSINADO EM
MARCOS ROGÉRIO BRAZ	DOCUMENTO ASSINADO	22/01/2026 09:17:38

REGISTRO (LOG) DA ASSINATURA DIGITAL

22/01/2026 09:17:38: ASSINADO PELO(A) AUTOR(A) SR(A). **MARCOS ROGÉRIO BRAZ**.

22/01/2026 09:17:38: ASSINATURA DO(A) SR(A). **MARCOS ROGÉRIO BRAZ** EFETIVADA.

20/01/2026 14:11:41: DOCUMENTO PRONTO PARA ASSINATURA.

O presente **RELATÓRIO DE ASSINATURAS ELETRÔNICAS** refere-se ao documento **ORÇAMENTO DO ECOPONTO MÓVEL** de fls. 8/13 - chave de acesso: **PROTM-566595-6F5P2W-7F6R4C**, adicionado ao **PROCESSO LEGISLATIVO Nº 97/2026** em 20/01/2026 às 14:11:41.

A(s) assinatura(s) eletrônicas deste documento atendem ao disposto na legislação em vigor, em especial a Lei Federal nº 14.063/20, utilizando certificado digital ICP-Brasil, emitido por uma Autoridade Certificadora (AC) credenciada na Infraestrutura de Chaves Públicas Brasileira (ICP-Brasil), na forma da legislação vigente.

Documento enviado para assinatura ao(s): CÂMARA MUNICIPAL DE VOTUPORANGA.
Para verificar a(s) assinatura(s), utilize o seu validador preferencial.
e-CAM | PROCESSO ELETRÔNICO | <<<<<<>>>>DOCUMENTO OFICIAL<<<<<<>>>> DATA / HORA: 20/01/2026 14:11:44 | CÂMARA MUNICIPAL DE VOTUPORANGA/SP.
CHAVE DE ACESSO: PROTM-566605-7B6S1W-0T7F0U | Para validar acesse nosso Portal em: <http://www.camaravotuporanga.sp.gov.br>.





CÂMARA MUNICIPAL DE VOTUPORANGA - 49.677.917/0001-14

RUA VENEZUELA, 3819 | VILA AMÉRICA | CEP. 15502-105

FONE: (17)3421-1188 |

VOTUPORANGA/SP

<http://www.camaravotuporanga.sp.gov.br>

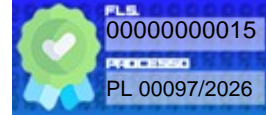

CERTIDÃO DE ADITAMENTO

CERTIFICO e dou fé que o documento **ORÇAMENTO DO ECOPONTO MÓVEL**, conforme se depreende do **documento antecedente**, foi juntado ao **PROCESSO LEGISLATIVO Nº 97/2026** em **20/01/2026 às 14:11:41**.

Nada mais.

A presente certidão é gerada automaticamente pelo sistema.

Votuporanga/SP, 20 de janeiro de 2026.

DENISE CRISTINA RAUTCH DA SILVA
ASSESSORA DE GABINETE LEGISLATIVO

Documento enviado para assinatura ao(s): CÂMARA MUNICIPAL DE VOTUPORANGA.
Para verificar a(s) assinatura(s), utilize o seu validador preferencial.
e-CAM | PROCESSO ELETRÔNICO | <<<<<>>>>DOCUMENTO OFICIAL<<<<<>>>> DATA / HORA: 20/01/2026 14:11:47 | CÂMARA MUNICIPAL DE VOTUPORANGA/SP.
CHAVE DE ACESSO: PROT-566616-4A4L7L-110A3T | Para validar acesse nosso Portal em: <http://www.camaravotuporanga.sp.gov.br>.

